

## AVANDA 210A

AVANDA 210A是一款双十寸两分频有源DSP线声源阵列扬声器。专为大中型扩声应用和中高端固定安装场合而设计的,产品具备高质素的现场音效和稳定的性能,同时提供强大的输出功能和灵活的覆盖性能,满足不同使用场景的扩声需求。

AVANDA 210A通过创新的ARROWHEAD™波导技术实现高频范围内的均匀水平扩散,提供更强的声压级和更清晰的声音。号角水平设计90°,以提供精准的水平覆盖,确保系统提供均匀、饱满、顺滑的声音。

箱体由进口俄罗斯桦木板CNC制造而成,经过聚脲喷涂处理,防水、耐磨、耐高温。紧凑型对称式箱体结构,既保证了箱体的稳定性和实用性,还能减小箱体的体积,减轻箱体的重量。

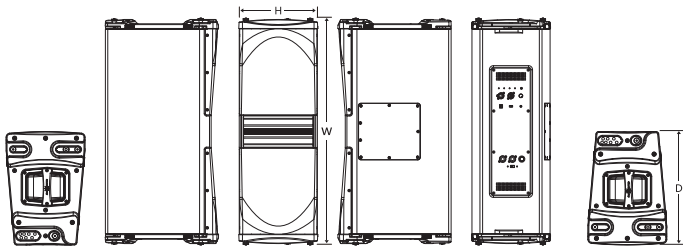

尺寸(WxHxD): 830x293x420mm

### 产品特点

- 完美融入BrainCore®技术,大幅提升系统音频性能
- ARROWHEAD™波导技术
- 出厂设置了3种预设程序
- 采用DSP数字信号处理,96kHz信号采样频率,FIR滤波器
- D类线路数字功放
- 无信号输入45分钟自动进入睡眠模式
- 先进的温控系统
- 量身定制的专业单元
- 优化、紧凑、多用途的箱体设计,使用灵活方便
- 聚脲喷涂工艺
- 优质俄罗斯桦木板,CNC箱体加工工艺



### 产品技术参数

类型	双十寸两分频有源DSP线声源阵列扬声器
频率响应(-10dB消声室)	67Hz-20kHz
最大声压级(连续/峰值)	132dB/138dB
高音单元	钹磁铁单元,2x3英寸音圈,1.4英寸出口
低音单元	2x10英寸单元,2.5英寸音圈
水平覆盖角度(对称)	90°
垂直覆盖角度(对称)	取决于音箱数量和线声源曲率
DSP部分	
处理器	96kHz信号采样频率, FIR滤波器
预设程序	4 Units, 8 Units, 12 Units
放大器部分	
放大器类型	D类
额定功率	1600W
最大输出功率	3200W
频率响应	20Hz-20kHz(±0.5dB)
互调失真	<0.05%
总谐波失真	<0.05%
散热方式	风扇散热, 空气对流
保护类型	直流、短路、过热、输入输出过载、软启动、过压、欠压保护
输入输出部分	
信号输入	XLR母座
信号输出	XLR公座
电源输入	Power connector
电源输出	Power connector
工作电压	100V-130V~ 或 220V-240V~ (±10%,50/60Hz)
功耗(1/8输出功率)	142W
箱体结构及材质	
箱体材质	优质俄罗斯桦木板, CNC制造
角度调节	0°, 1°, 2°, 4°, 6°, 8°, 10°
喷涂工艺	聚脲喷涂
箱体外观	黑色是默认箱体颜色, 如需定制其他颜色, 请咨询奥雷商务人员
格栅	铁网
提手	侧面2个
净尺寸(WxHxD)	830x293x420mm
包装尺寸(WxHxD)	936x526x393mm
净重	39.0kg
毛重	42.0kg



## 频率响应图

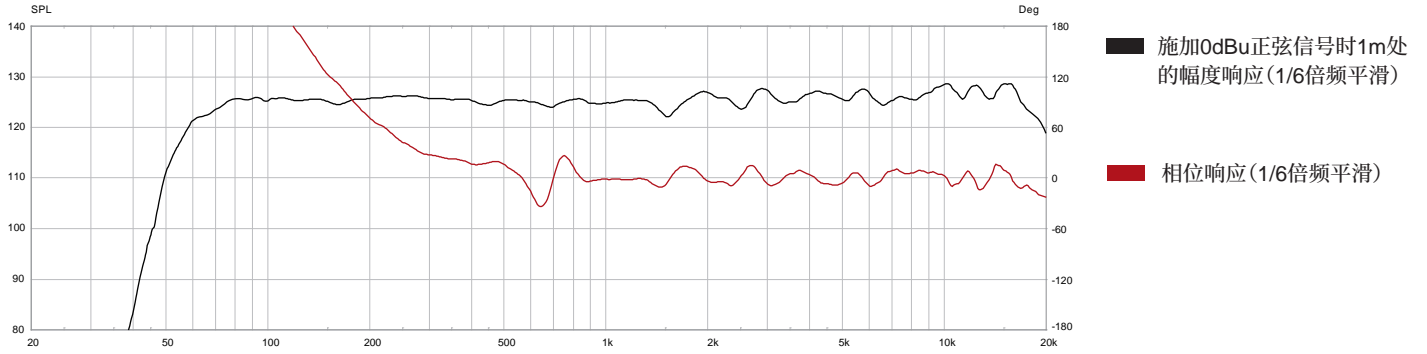

## 标准化等压线图

水平指向性

垂直指向性

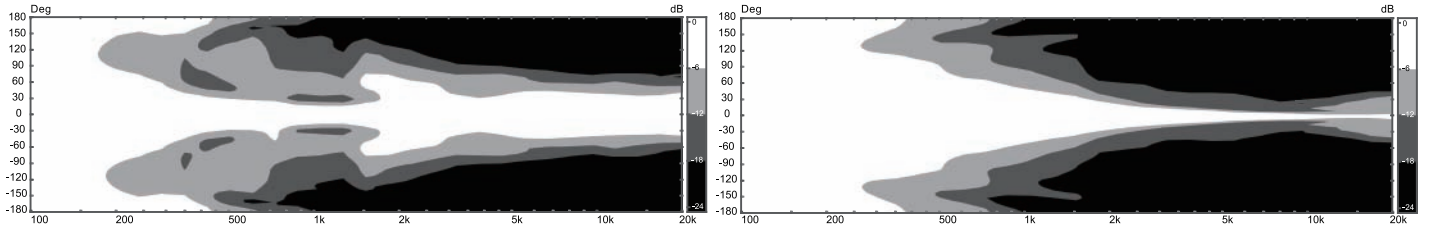

## 产品剖析图

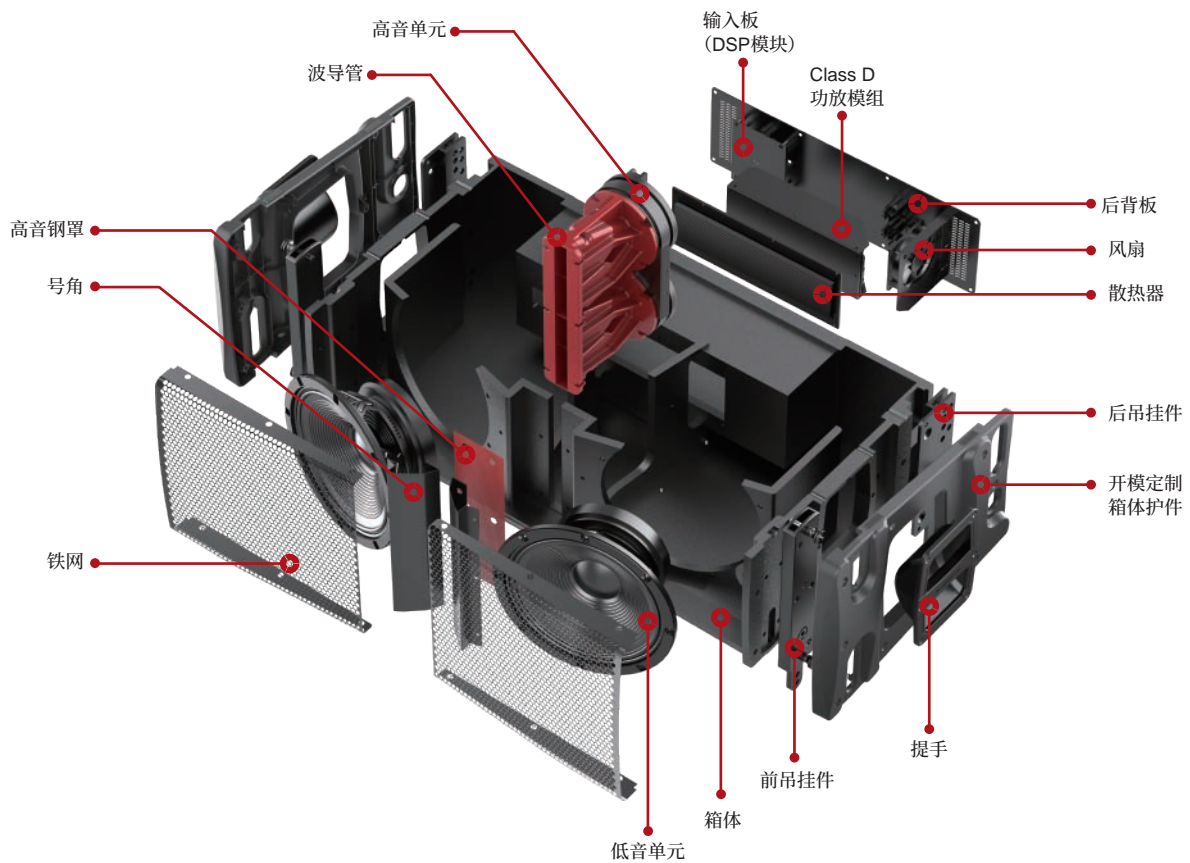

产品附件

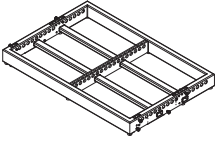

吊挂与落地  
堆叠通用支架

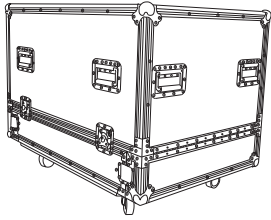

航空箱  
2只装, 采用防火板材料  
100mm滑轮

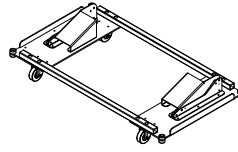

轮板车(定制)

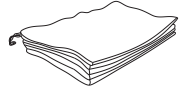

防雨袋(定制)

安装方式

